

松和物産(株)杯
 第26回 鹿児島県ビーチバレージュニア男女選手権大会
 兼 JVA第30回全日本ビーチバレーボール高校女子選手権大会県予選会
 第12回全九州ビーチバレーボールジュニア選手権大会 県予選会 女子予選

女子予選：6/6 受付：8：30～8：50 試合開始：9：30

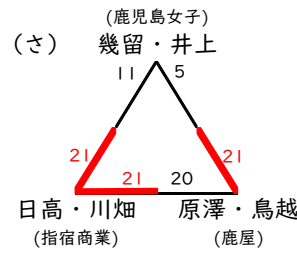
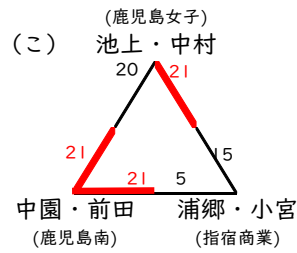
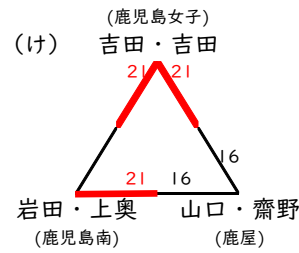
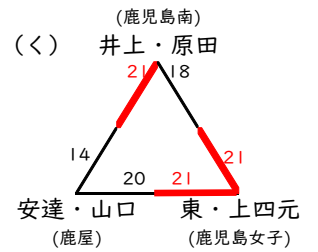
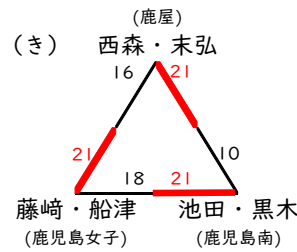
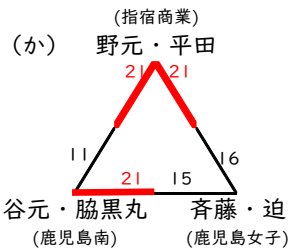
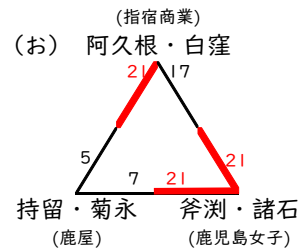
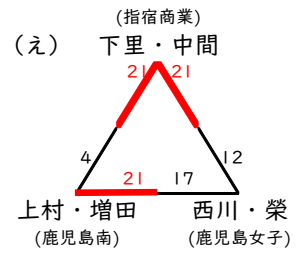
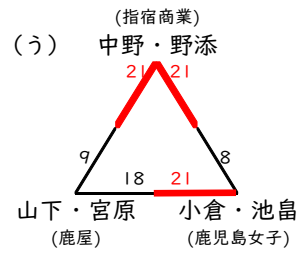
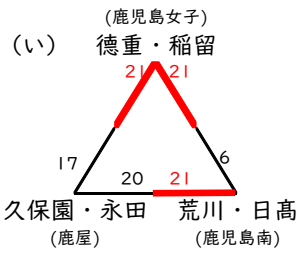
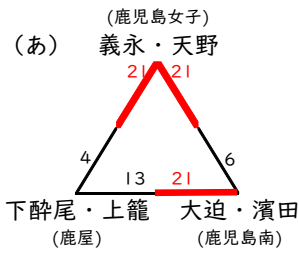

- ・1セットマッチ 21点先取 デュースなし
- ・予選の順位決定方法 (①勝率②得失点③じゃんけん)
- ・各パート試合のないチームが審判を行う。
- ・試合開始が設定時間を過ぎる場合は10分後に試合開始とする。

試合設定時間

1 試合目 9：30～	6 試合目 12:00～
2 試合目 10：00～	7 試合目 13:00～
3 試合目 10：30～	8 試合目 13:30～
4 試合目 11：00～	9 試合目 14:00～
5 試合目 11：30～	

松和物産杯 第26回 鹿児島県ビーチバレージュニア男女選手権大会
 兼 JVA第30回全日本ビーチバレーボール高校女子選手権大会 県予選会
 兼 第12回全九州ビーチバレーボールジュニア選手権大会県予選会

6/7 8:30~8:50
 6/7 9:30

女子決勝トーナメント

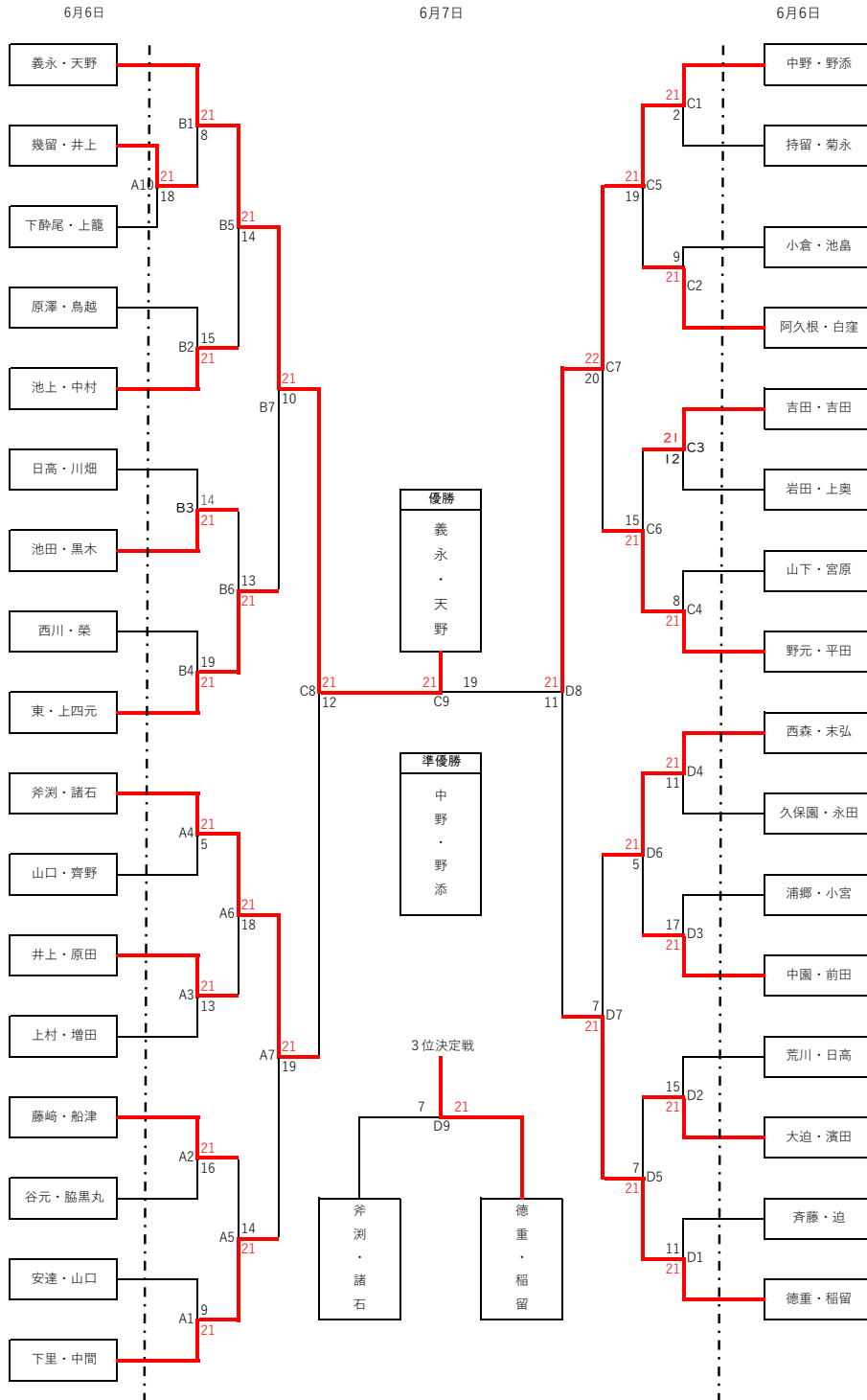

- * 予選終了後本部前において各予選順位に応じて抽選を行う。
 - * 6月7日の1試合目の審判は、3試合目のチームが合同で審判。
 - * 2試合目以降は、前の試合で負けたチームが審判。
 - * 1セットマッチ (21点先取) デュースあり。
 - * 全試合、試合開始設定時間を設けます。
- | | | | | | |
|------|-------|------|-------|------|-------|
| 第1試合 | 9:30 | 第5試合 | 11:30 | 第9試合 | 14:20 |
| 第2試合 | 10:00 | 第6試合 | 12:00 | | |
| 第3試合 | 10:30 | 第7試合 | 13:00 | | |
| 第4試合 | 11:00 | 第8試合 | 13:40 | | |
- * 試合開始が設定時間を過ぎる場合は10分後に試合開始とする。(連続の場合は15分後)